

**Gebbruikershandleiding**

**Mode d'emploi**

***FireAngel***<sup>®</sup>

Rookmelder

Détecteur-avertisseur autonome de fumée

**THERMOPTÉK**<sup>™</sup>

Model

**ST-620-BNL2**

Bewaar deze gebruikershandleiding voor toekomstig gebruik.

Veillez conserver ce mode d'emploi pour un usage ultérieur.

## INHOUD

---

Inleiding . . . . .	<b>3</b>	Alarm Smart Silence™ . . . . .	<b>11</b>
Automatische stroominschakeling . . . . .	<b>3</b>	Periodiek onderhoud . . . . .	<b>12</b>
Sensortechnologie . . . . .	<b>3</b>	Wat te doen bij brand in huis. . . . .	<b>13</b>
Gebruik . . . . .	<b>4</b>	Reparatie . . . . .	<b>14</b>
Plaatsing. . . . .	<b>5</b>	Probleemoplossing . . . . .	<b>15</b>
Beperkingen van de rookmelder. . . . .	<b>6</b>	Verwijdering. . . . .	<b>16</b>
De rookmelder installeren . . . . .	<b>8</b>	Hoe maak ik mijn huis veiliger? . . . . .	<b>16</b>
Werking . . . . .	<b>10</b>	Garantie . . . . .	<b>18</b>
Alarmtest . . . . .	<b>10</b>	Retourzending. . . . .	<b>18</b>
		Productserie. . . . .	<b>18</b>

Deze gebruikershandleiding is ook verkrijgbaar in grotere letters en andere formaten via email: **klantenservice@sprue.com** of telefoon **0800 311 1111**.

## INLEIDING

---

De ST-620-BNL2 detector voldoet aan meerdere criteria en levert hoge prestaties. Dit is dan ook een uitstekend alternatief voor de traditionele rookmelders. De innovatieve Thermoptek-technologie combineert de allernieuwste ontwikkelingen op het gebied van optische en thermische detectie, wat resulteert in een snellere reactie op zowel traag als snel brandend vuur. Verder zijn er geen ionen nodig die schadelijk kunnen zijn voor het milieu. Het assortiment veiligheidsproducten van Sprue wordt constant verbeterd en uitgebreid. Ga naar [www.sprue.com](http://www.sprue.com) voor meer informatie over de nieuwste, innovatieve producten.

**BELANGRIJK:** Deze gebruikershandleiding bevat belangrijke informatie over de werking van uw FireAngel rookmelder. Lees deze gebruikershandleiding helemaal door voordat u de melder installeert en in gebruik neemt. Als u deze rookmelder voor iemand anders installeert, laat deze handleiding (of een kopie) dan achter voor de eindgebruiker.

## AUTOMATISCHE STROOMINSCHAKELING

---

Uw rookmelder gaat tien jaar mee met de ingebouwde, niet-vervangbare lithiumbatterij. Deze niet-vervangbare batterij is bij levering uitgeschakeld om onnodig stroomverbruik te voorkomen

en schakelt automatisch in wanneer u de melder volledig vergrendelt op de montageplaat. Als de melder het einde van zijn levensduur heeft bereikt en u verwijdt hem van de montageplaat, dan schakelt de niet-vervangbare batterij weer automatisch uit zodat het lege-batterijsignaal stopt en u de melder volgens de lokale voorschriften kunt weggooien.

**WAARSCHUWING:** Het automatische inschakelsysteem van de batterijstroom is alleen van toepassing op de volgende rookmelders met een levensduur van tien jaar: ST-620-BNL2.

**BELANGRIJK:** Uw melder werkt niet, tenzij deze correct op de montageplaat is geplaatst en vergrendeld.

## SENSORTECHNOLOGIE

---

Vanouds worden er drie soorten sensortechnologie gebruikt bij rookmelders voor gebouwen met een woonfunctie.

Optische rookmelders zijn beter in het detecteren van smeulbrand.

Ionisatiemelders reageren over het algemeen beter op een uitlaande brand.

Hitemelders worden geactiveerd wanneer de kamertemperatuur een bepaald voorinstelbaar punt bereikt (meestal 56°C). Dergelijke melders worden meestal in keukens gebruikt.

## THERMOPEK SENSORTECHNOLOGIE

Dit is een combinatie van een melders met optische sensorkamer en een hittemelder. De melders is geschikt voor het detecteren van smeulbrand, maar door de constante temperatuurcontrole kan de melder ook een uitslaande brand aanzienlijk sneller detecteren dan een standaard melder.

Thermopek melders zijn "toast-proof", zodat u ze kunt installeren in een ruimte die aan de keuken grenst en waar kookdampen kunnen binnendringen. In de keuken moet u indien nodig een hittemelder gebruiken.

## GEBRUIK

**WAARSCHUWING:** U kunt de FireAngel rookmelder in een nieuwbouwwoning plaatsen als extra bescherming naast een bestaande brandmeldinstallatie, maar u kunt de rookmelder niet gebruiken als vervanging van een netgevoed systeem. Volgens de bouwvoorschriften voor nieuwbouwprojecten moeten melders met elkaar verbonden zijn. Raadpleeg voor meer informatie de lokale brandweer of de afdeling Bouwtoezicht van uw gemeente. Zij kunnen u advies geven over nieuwbouw- of andere projecten waarvoor een bouwvergunning nodig is.

Uw rookmelder zal doorgaans voldoen aan de minimaleisen voor woonruimtes (bestaande bouw), mits u ten minste één rookmelder op elke verdieping plaatst.

Wij adviseren u om in elke kamer met een temperatuur tussen 4°C (40°F) en 38°C (100°F) een rookmelder te plaatsen, zodat brand of rook zo snel mogelijk wordt gemeld. Zie hoofdstuk Plaatsing om te controleren of het rookmeldertype geschikt is voor de woning waar u de rookmelder wilt plaatsen.

**WAARSCHUWING:** Hieronder is de positie van de rookmelders ingetekend in een standaard eengezinswoning. Dit schema is slechts ter illustratie, want niet alle huizen zijn hetzelfde. Raadpleeg uw lokale brandweer voor meer informatie.

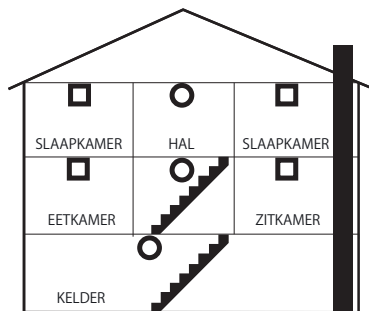

## BESTAANDE WONINGEN

- MINIMUM AANBEVELINGEN
- AANBEVELINGEN VOOR AANVULLENDE BESCHERMING

**LET OP:** Keukens moeten worden gedekt door een op zichzelf staande warmte detector

## **Woningen voor meerdere gezinnen of diverse bewoners (flatgebouwen, studentenwoningen)**

De FireAngel rookmelder is ook geschikt voor appartementen of studentenkamers volgens hetzelfde principe als geldt voor eengezinswoningen. Voor gemeenschappelijke ruimtes zoals lobby's en gangen moet er al een centraal brandmeldsysteem aanwezig zijn dat voldoet aan de wettelijke eisen.

## **Instellingen en hotels**

Hieronder rekenen we motels, ziekenhuizen, kinderopvang- en gezondheidsinstellingen, instellingen voor langdurige zorg, pensions en slaapzalen. U kunt de rookmelder ook gebruiken in slaap- of woonkamers volgens hetzelfde principe dat geldt voor eengezinswoningen. Voor gemeenschappelijke ruimtes zoals lobby's en gangen moet er al een centraal brandmeldsysteem aanwezig zijn dat voldoet aan de wettelijke eisen. Deze rookmelder is niet altijd geschikt voor gemeenschappelijke ruimtes, bijvoorbeeld wanneer het alarmsignaal niet door alle bewoners kan worden gehoord of niet voldoet aan de wettelijke eisen. Deze rookmelder is bedoeld als een batterijgevoede rookmelder.

**WAARSCHUWING:** Deze FireAngel rookmelder kan niet communiceren met andere rookmelders of brandmeldsystemen. Hij is niet bedoeld als vervanging van een compleet brandmeldsysteem.

## **Campers en caravans**

Deze rookmelder is geschikt voor campers en caravans.

## **Bedrijfs- en industriële ruimtes**

Deze rookmelder is niet bestemd voor bedrijven of fabrieken, noch voor enig ander doel dan hierboven omschreven.

# **PLAATSING**

---

Thermoptek rookmelders kunt u in de buurt van een keuken plaatsen, omdat ze niet vaak een ongewenst alarm geven door kookdampen. Toch kunnen deze rookmelders, net als andere rookmeldertypes, een ongewenst alarm geven door waterdampen. Daarom zijn ze minder geschikt in de buurt van badkamers of douches.

## **We raden aan om de FireAngel rookmelder NIET op de volgende plaatsen te monteren:**

- In badkamers, douches en andere zeer vochtige ruimtes. De damp in de lucht kan leiden tot een ongewenst alarm.
- In keukens. Keukens moeten worden beveiligd door middel van een autonome hittemelder, omdat kookdampen bij rookmelders ongewenste alarmmeldingen veroorzaken en de sensor van de rookmelder vervuilen.
- In stoffige en vuile ruimtes. Stof en vuil vervuilen de sensorkamer, waardoor de sensor overgevoelig of juist ongevoelig wordt voor rook.

- In ruimtes waar de temperatuur niet wordt geregeld en kan dalen onder 4°C (40°F) of kan stijgen boven 38°C (100°F), bijvoorbeeld in onverwarmde gebouwen en open zolders.
- In zeer vuile, stoffige of vette ruimtes.
- Op zeer tochtige plaatsen, zoals dichtbij plafondventilatoren of luchtkokers. Tocht kan de rook weggeblazen, waardoor de rook de rookmelder niet kan bereiken.
- In ruimtes met veel insecten. Insecten kunnen de openingen naar de sensor verstoppfen. Hierdoor kan rook de sensor niet bereiken en zal het alarmsignaal niet of juist onbedoeld afgaan.
- Binnen 30 cm (12") van een TL-armatuur, want elektrische 'ruis' van de TL-armatuur kan de werking van de rookmelder verstoren.
- Op een plaats op de muur meer dan 30 cm (12") onder het plafond (zie 'De rookmelder installeren').
- In ruimtes met stilstaande lucht (zie volgend schema).
- Binnen 30 cm (12") van lampen of andere obstakels op het plafond.

**WAARSCHUWING:** Langdurige blootstelling aan temperaturen anders dan hierboven vermeld vermindert de levensduur van het apparaat.

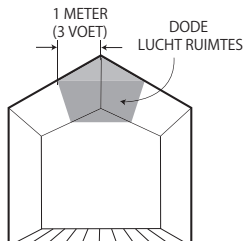

BESTE PLAATS  
(IN HET MIDDEN VAN HET PLAFOND)

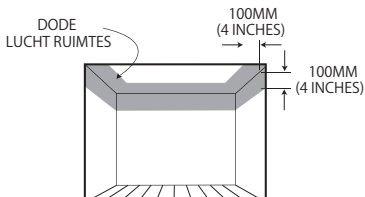

## BEPERKINGEN VAN DE ROOKMELDER

De FireAngel rookmelder waarschuwt u door middel van een geluidssignaal als hij rook detecteert. U wordt dus alleen gewaarschuwd als rook de melder daadwerkelijk bereikt! Als er brand ontstaat in een ruimte ver van de rookmelder, zoals een andere kamer of verdieping, dan duurt het te lang voordat het alarmsignaal afgaat of is er onvoldoende rook om het

alarmsignaal te laten afgaan en u te waarschuwen voor gevaar.

We raden u aan om in ieder geval op elke verdieping van uw woning een Thermoptek rookmelder te installeren. Een rookmelder in elke ruimte is het veiligst.

Deze rookmelder is niet geschikt als hoofdbrandmelder in gemeenschappelijke ruimtes in bijvoorbeeld flatgebouwen of hotels. Hier kan een brand schade, letsel of overlijden tot gevolg hebben nog voordat het alarmsignaal afgaat, omdat de rook de FireAngel rookmelder niet tijdig heeft bereikt. Andere voorbeelden waarbij het alarm niet tijdig afgaat zijn roken in bed of gasexplosies. Verder kan de rookmelder te laat afgaan als hij niet op de juiste plek hangt, of als er meubels of andere obstakels tussen de rookmelder en de brand staan.

**WAARSCHUWING:** De rookmelder werkt niet zonder voldoende stroom.

Wanneer de niet-vervangbare batterij van de melder bijna leeg is, klinkt er om de veertig seconden een tjiepend waarschuwingssignaal. Wanneer dit gebeurt, moet u de melder binnen zeven dagen vervangen.

**BELANGRIJK:** Rookmelders waarschuwen u door middel van een onderbroken piepton/signaal van 85 dB (A). Rookmelders waarschuwen u door middel van een hoorbaar signaal. Het geluidsniveau van dit signaal

is vastgelegd in de Europese norm EN 14604:2005. Het geluid is minder goed hoorbaar door gesloten deuren, muren of harde omgevingsgeluiden. Doven en slechthorenden kunnen het alarmsignaal niet of niet altijd horen. Muziekinstallaties, verkeer en andere geluiden kunnen het alarmsignaal minder opvallend maken. Vaste slapers of personen die onder invloed zijn van alcohol of drugs horen het signaal misschien niet of reageren er niet op. Controleer of u het alarmsignaal overal in de woning kunt horen. Plaats in geval van twijfel extra rookmelders waar nodig.

**WAARSCHUWING:** De rookmelder is niet geschikt voor doven en slechthorenden. Voor deze mensen raden wij aan om speciale waarschuwingssystemen te gebruiken.

**WAARSCHUWING:** De in deze handleiding beschreven rookmelder maakt gebruik van de nieuwste technologie, is onafhankelijk getest en voldoet aan alle geldende Europese normen. Net als elk elektronisch apparaat kan ook de rookmelder stukgaan of niet tijdig waarschuwen voor elk soort brand, zodat u veilig kunt vluchten. Controleer daarom regelmatig of de rookmelder naar behoren functioneert, dan beperkt u de risico's zo veel mogelijk. De FireAngel rookmelder is uitsluitend geschikt voor huizen en woningen zoals beschreven in deze handleiding. Hij is niet geschikt voor bedrijven of fabrieken. De rookmelder is bedoeld om rook te

detecteren en u te waarschuwen. Hij detecteert geen koolmonoxide, vlammen, of gas en kan geen branden voorkomen of blussen.

De FireAngel rookmelder heeft een levensduur van tien jaar. U mag de melder niet beschouwen als vervanging van een levens- of brandverzekering. Net als elk elektronisch apparaat kan ook een rookmelder slijten of stukgaan. U moet de rookmelder wekelijks testen en in geval van storingen direct vervangen. Na tien jaar moet u de rookmelder verplicht vervangen.

## DE ROOKMELDER INSTALLEREN

**BELANGRIJK:** Lees deze handleiding aandachtig door voordat u de rookmelder installeert.

### 1 Voorbereiding

Bevestig de montageplaat op het plafond of op de muur.

Maak de uitbrekopeningen in de montageplaat open. Gebruik de bevestigingsgleuven in de montageplaat om de positie van de boorgaten te markeren. Kies de juiste maat boor, boor twee gaten en breng de bijgeleverde kunststof pluggen aan (indien nodig).

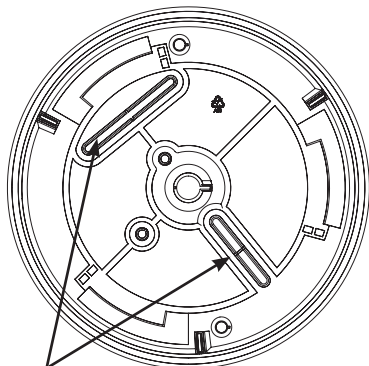

Uitbrekopeningen in montageplaat

### 2 Montageplaat bevestigen

Bevestig de montageplaat met de bijgeleverde schroeven aan het plafond of op de muur.

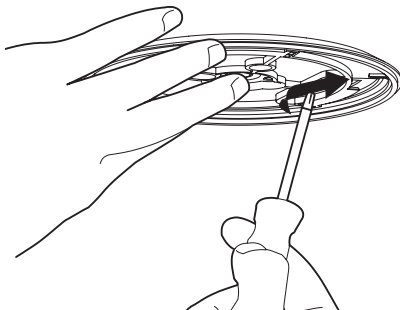



### 3 FireAngel rookmelder bevestigen

De melder heeft een mechanisme aan de achterkant die de melder activeert wanneer deze correct is aangesloten op de montageplaat. Er zijn drie bevestigingshaakjes aan de achterkant van de melder die in drie gleuven op de montageplaat schuiven. Wanneer u de nieuwe\* montageplaat (MP6) gebruikt, dan kunt u de melder in elke gewenste richting monteren. U hoeft slechts de bevestigingshaakjes in de gaten aan het einde van de gleuven te plaatsen en vervolgens de melder met de klok mee te draaien tot aan de aanslag. Zorg ervoor dat u de melder volledig vastdraait.

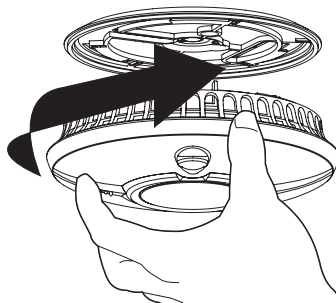
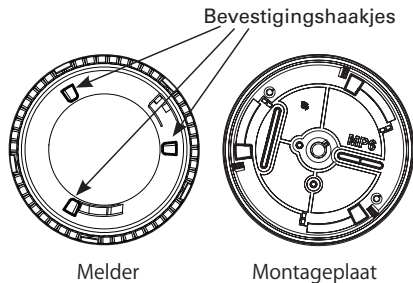

Zodra u de rookmelder correct op de montageplaat heeft bevestigd, wordt de ingebouwde, niet-vervangbare batterij ingeschakeld. De rode led aan de voorzijde moet nu om de veertig seconden knipperen om aan te geven dat de rookmelder correct functioneert. \*Wanneer u de melder op een ouder model montageplaat van FireAngel bevestigt, dan kunt u de melder slechts in één richting monteren. Als u advies nodig heeft, neem dan contact op met de technische klantenservice van FireAngel.

### 4 FireAngel rookmelder testen

Nadat u de melder op de montageplaat heeft bevestigd, moet u vijf seconden wachten voordat u de melder gaat testen. Zie Alarmtest.

## WERKING

### Normale werking

Als de rode led aan de voorzijde om de veertig seconden knippert, dan weet u dat de rookmelder correct functioneert.

### Niet-vervangbare batterij bijna leeg

**BELANGRIJK:** De rookmelder heeft een niet-vervangbare batterij (3v DC, CR17345) nodig met voldoende stroom om goed te kunnen functioneren.

Als de niet-vervangbare batterij van de FireAngel rookmelder bijna leeg is, dan geeft de melder om de veertig seconden tjirpend waarschuwingssignaal. Wanneer dit gebeurt, moet u de melder onmiddellijk vervangen. De FireAngel rookmelder geeft deze waarschuwing ten minste zeven dagen. Als u de rookmelder dan nog niet heeft vervangen, dan kunt u niet meer worden gewaarschuwd in geval van brand. Wanneer u de rookmelder van de montageplaat verwijdert, dan wordt de niet-vervangbare batterij automatisch uitgeschakeld en stopt het tjirpende waarschuwingssignaal, zodat u de melder volgens de lokale voorschriften kunt weggooien.

Voor instructies over het weggooien.

## ALARMTEST

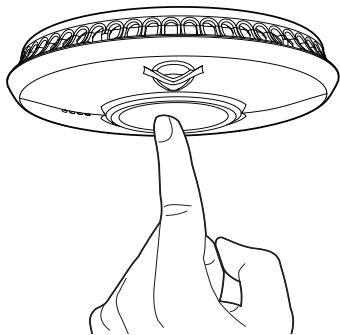

De melder moet correct bevestigd zijn op de montageplaat voordat u hem kunt testen.

- a** Druk op de test- en pauzeknop in het midden en laat deze weer los.

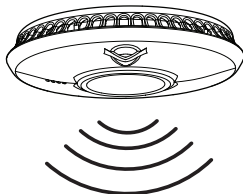

- b** De melder geeft een hoorbaar alarmsignaal dat bestaat uit twee fases van drie luide pieptonen. Dan stopt het signaal vanzelf.

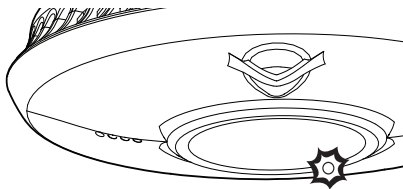

**c** De rode led op de melder knippert snel tijdens het hoorbare alarmsignaal.

**OPMERKING:** Met de test- en pauzeknop kunt u het detectiesysteem van de rookmelder nauwkeurig testen. U hoeft de rookmelder dus niet te testen met rook. Als de rookmelder geen hoorbaar testsignaal geeft, raadpleeg dan het hoofdstuk Probleemoplossing achterin deze handleiding.

**WAARSCHUWING:** Net als alle elektronische alarmapparaten, moet u ook uw rookmelder wekelijks testen.

## ALARM SMART SILENCE™

**GEVAAR:** Als de FireAngel rookmelder een alarmsignaal uitzendt terwijl u de melder niet test, dan waarschuwt de rookmelder u voor een mogelijk gevaarlijke situatie die uw onmiddellijke aandacht vereist. Zet het alarm alleen uit als u zeker weet dat er geen noodsituatie is. Blokkeer de luchtopeningen van de rookmelder niet en schakel de rookmelder nooit volledig uit, want dan wordt u niet meer gewaarschuwd

bij brand. Rookmelders kunnen soms op kookdampen en dergelijke reageren. Uw rookmelder is uitgerust met de “Smart Silence” technologie. Als u weet dat het om een ongewenst alarm gaat, dan kunt u het alarm tijdelijk uitzetten door op de middelste test- en pauzeknop te duwen. De rookmelder schakelt na tien minuten vanzelf weer in.

**OPMERKING:** Als er zeer veel rook bij de melder komt, dan gaat het alarmsignaal toch af, ook al heeft u het tijdelijk uitgezet.

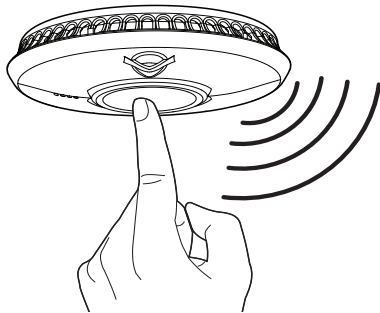

**a** Druk op de test- en pauzeknop, waarna het hoorbare alarmsignaal binnen korte tijd stopt.



- b** De rookmelder schakelt dan gedurende ongeveer tien minuten over op een tijdelijke alarmpauze.

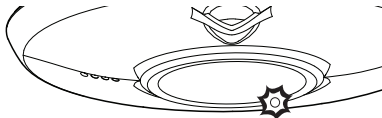

- c** Tijdens deze tijdelijke alarmpauze waarin de melder minder rookgevoelig is zal de rode led op de melder sneller dan normaal knipperen (ongeveer eenmaal per seconde).



- d** Zodra de tijdelijke alarmpauze is beëindigd keert de melder automatisch terug naar de normale rookdetectiestand en gaat de rode led weer eenmaal per veertig seconden knipperen.

**GEVAAR:** Negeer nooit een alarmsignaal. Dit kan leiden tot letsel of overlijden. Als de rookmelder een alarmsignaal geeft en u weet niet helemaal zeker waar de rook vandaan komt, waarschuw dan uw medebewoners en verlaat zo snel mogelijk het huis.

## PERIODIEK ONDERHOUD

De FireAngel rookmelder is nagenoeg onderhoudsvrij, maar toch zijn er een aantal aandachtspunten voor het goed functioneren van de rookmelder.

**LET OP:** De FireAngel rookmelder is een verzegeld, elektrisch apparaat. Probeer de behuizing niet te openen. Als u dit toch probeert, dan vervalt de garantie.

### Testen

Test uw rookmelder eenmaal per week. Zie hiervoor het hoofdstuk Alarmtest. Meld eventuele storingen aan de technische klantenservice van FireAngel.

### Reinigen

Zuig de rookmelder minimaal eenmaal in de drie maanden schoon met het kleine borstelmondstuk van uw stofzuiger.

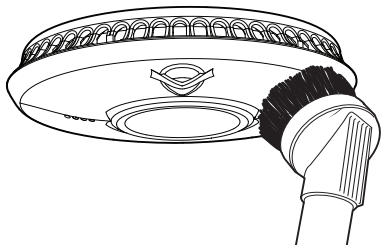

**WAARSCHUWING:** Het alarmsignaal van de FireAngel rookmelder kan afgaan tijdens het stofzuigen.

**BELANGRIJK:** Gebruik geen oplos- of reinigingsmiddelen, want hiermee kunt u de sensor of het circuit van de FireAngel rookmelder beschadigen. U kunt de rookmelder afnemen met een licht vochtige doek.

**LET OP:** U mag de rookmelder niet verven, want als de openingen verstopt raken, kan de sensor geen rook detecteren.

**BELANGRIJK:** Indien na plaatsing van de melder nog (ver)bouwwerkzaamheden (stoffering, schoonmaak) moeten worden verricht, wordt dringend aangeraden de rookmelder te beschermen tegen stof. Let op: bij afscherming verliest de rookmelder zijn functionaliteit.

**WAARSCHUWING:** de rookmelder buiten bereik van kinderen houden

**LET OP:** Test de rookmelder niet met kaarsen, open vuur, sigaretten ed.

**BELANGRIJK:** We raden u aan om in ieder geval op elke verdieping van uw woning een Thermoptek rookmelder te installeren. Bij installatie van meerdere rookmelders wordt de waarschuwingstijd aanzienlijk verkort. Een rookmelder in elke ruimte is het veiligst.

## WAT TE DOEN BIJ BRAND IN HUIS

- Wanneer u een ontruimingsplan heeft en regelmatig ontruimingsoefeningen uitvoert met uw gezin, dan is de kans groter dat u en uw gezin veilig kunnen vluchten. Neem de onderstaande regels bij elke ontruimingsoefening met uw kinderen door. Bij een echte noodsituatie zal iedereen zich deze regels dan beter kunnen herinneren.
- Raak niet in paniek, maar blijf kalm. U kunt het ontruimingsplan beter uitvoeren als u helder kunt denken en weet wat er is geoefend.
- Laat, indien mogelijk, iedereen in huis weten dat er brand is.
- Verlaat dan het huis zo snel mogelijk. Vlucht via de route zoals beschreven in het ontruimingsplan. Verspil geen tijd door u aan te kleden of spullen te pakken.
- Voel aan de deuren om te controleren of ze heet zijn. Zo ja, laat ze dan dicht en gebruik een andere vluchtroute.

- Blijf laag bij de vloer. Rook en hete gassen stijgen op.
- Bedek uw neus en mond met een doek (indien mogelijk nat). Haal kort en ondiep adem.
- Houd deuren en ramen gesloten. Open ze uitsluitend om te vluchten.
- Ga naar de vooraf afgesproken ontmoetingsplek als u het huis heeft verlaten. Controleer of iedereen er is.
- Zodra u buiten bent, bel dan zo snel mogelijk 112 om de brand te melden. Gebruik indien mogelijk een telefoon met een vaste lijn (buren, telefoonsel) in plaats van een mobiele telefoon. Als de verbinding voortijdig wordt verbroken, kan de locatie van een vaste lijn worden getraceerd aan de hand van het nummer.
- Geef uw naam en adres door.
- Ga niet terug naar binnen voordat de brandweer heeft aangegeven dat de situatie veilig is.
- Neem contact op met uw lokale brandweer. Zij kunnen u tips geven voor het verbeteren van de brandveiligheid van uw woning en voor het opstellen van een ontruimingsplan.

## REPARATIE

---

**PROBEER NOOIT** uw FireAngel rookmelder te repareren, want dan vervalt uw garantie. Als uw rookmelder niet goed functioneert, raadpleeg dan het hoofdstuk Probleemoplossing.

Als de garantie van uw FireAngel rookmelder is vervallen, vervang deze dan onmiddellijk door een vergelijkbare FireAngel rookmelder.

# PROBLEEMOPLOSSING

Probleem	Oplossing
De FireAngel rookmelder geeft geen alarmsignaal tijdens het testen	<ul style="list-style-type: none"><li>• Controleer of u de melder helemaal met de klok mee heeft vastgedraaid op de montageplaat (dit betekent dat de niet-vervangbare batterij is ingeschakeld). Als u de melder meteen na het vastdraaien wilt testen, wacht dan enkele seconden totdat het systeem is geïntialiseerd.</li><li>• Zorg ervoor dat u de test- en pauzeknop stevig genoeg indrukt.</li><li>• Als de rookmelder is uitgezet, dan geeft hij geen signaal. Wacht vijftien minuten en probeer het dan opnieuw.</li><li>• Als u de melder pas heeft geïnstalleerd en hij geen alarmsignaal geeft tijdens het testen, neem dan contact op met de technische klantenservice.</li></ul>
De FireAngel rookmelder geeft met tussenpozen een tjirpend geluidssignaal	<ul style="list-style-type: none"><li>• Controleer of de rookmelder op een geschikte plek hangt (zie Gebruik &amp; Plaatsing).</li><li>• Controleer of het geluidssignaal daadwerkelijk afkomstig is van de rookmelder waarvan u dit vermoedt en niet van een ander meldapparaat (rook- / koolmonoxide- / gasmelder / inbraakalarm).</li></ul>
De FireAngel rookmelder geeft een alarmsignaal terwijl er geen rook zichtbaar is	<ul style="list-style-type: none"><li>• Controleer of de rookmelder op een geschikte plek hangt (zie Plaatsing)</li><li>• Reinig de rookmelder (zie Periodiek onderhoud).</li></ul>
De rookmelder geeft vaak een vals alarmsignaal	<ul style="list-style-type: none"><li>• Controleer of de rookmelder op een geschikte plek hangt (zie Plaatsing)</li><li>• Reinig de rookmelder (zie Periodiek onderhoud).</li><li>• Als het valse alarmsignaal aanhoudt, neem dan contact op met de technische klantenservice.</li></ul>
Als de rookmelder niet correct functioneert, raadpleeg dan de fabrikant	Als u vragen heeft over de werking van uw rookmelder, stuur dan een e-mail naar <b><a href="http://www.sprue.com">www.sprue.com</a></b>

## VERWIJDERING



Afgedankte elektrische apparaten mag u niet weggooien bij het huishoudelijk afval. In tegenstelling tot ioniserende rookmelders, bevat uw Thermoptek-melder geen radioactief materiaal. Dit betekent dat u de melder mag weggooien volgens de voorschriften voor elektronische en elektrische apparatuur (WEEE).

Probeer afval zoveel mogelijk te recyclen. Neem contact op met uw gemeente, uw verkoper of een medewerker van onze technische klantenservice om u te adviseren over recycling/verwijdering. De wettelijke regelgeving kan per regio verschillen.

Zodra u de melder van de montageplaat verwijdert, dan wordt de niet-vervangbare batterij uitgeschakeld en geeft de melder niet meer het lege-batterijsignaal. U kunt het apparaat dan volgens de lokale voorschriften weggooien.

**WAARSCHUWING: NIET PROBEREN TE OPENEN.**

**WAARSCHUWING: NIET VERBRANDEN.**

## HOE MAAK IK MIJN HUIS VEILIGER?

Rookmelders installeren is slechts één stap om uw gezin te beschermen tegen brand. U moet ook stappen ondernemen om de risico's van brand te verkleinen. Als er toch brand ontstaat, moet de kans om te vluchten zo groot mogelijk zijn.

Let voor een goede brandveiligheid op de volgende punten:

**1** Installeer rookmelders op de juiste manier. Volg ALLE instructies uit deze handleiding nauwkeurig op. Houd uw rookmelders schoon en test ze elke week.

### **ROOKMELDERS DIE DEFECT ZIJN KUNNEN U NIET WAARSCHUWEN.**

**2** Vervang rookmelders die niet goed functioneren onmiddellijk.

**3** Houd u aan brandveiligheidsregels en voorkom gevaarlijke situaties:

- Wees voorzichtig met rookwaren. Rook nooit in bed.
- Houd lucifers en aanstekers buiten bereik van kinderen.
- Bewaar brandbaar materiaal in de originele verpakking. Gebruik brandbaar materiaal nooit in de buurt van open vuur of vonken.
- Zorg dat uw elektrische apparatuur en bedrading in goede staat zijn. Elektrische circuits mogen niet worden overbelast.



- Houd fornuizen, open haarden, schoorstenen en barbecuoosters vetvrij. Zorg ervoor dat ze goed zijn geïnstalleerd, niet dichtbij brandbare materialen.
  - Zet draagbare kachels en voorwerpen met open vuur, zoals kaarsen, nooit dichtbij brandbare materialen.
  - Ruim uw afval regelmatig op, afval in huis is ook een bron van brand.
  - Zorg ervoor dat u altijd batterijen in voorraad heeft voor uw rookmelders met vervangbare batterijen.
- 4 Stel een ontruimingsplan op en voer ontruimingsoefeningen uit met het hele gezin, ook kleine kinderen indien van toepassing.
- Teken een plattegrond van uw huis en bedenk twee vluchtroutes voor elke kamer. Per slaapkamer moet er één alternatieve vluchtweg zijn zonder de deur te openen. Voor een bovenverdieping moet u een alternatieve vluchtroute bedenken waarbij u ervan uitgaat dat u de trap niet kunt gebruiken. Denk hierbij aan oplossingen als een brandtrap.
  - Alle gezinsleden moeten het alarmsignaal van de rookmelder herkennen en weten hoe ze op dit signaal moeten reageren.
  - Als u kleine kinderen heeft, leg ze dan uit wat het alarmsignaal van de rookmelder inhoudt. Leer de kinderen dat ze het

huis zelfstandig moeten verlaten als dit noodzakelijk is. Laat zien hoe ze moeten controleren of een deur heet is voordat ze hem openen. Laat zien hoe ze laag bij de vloer moeten blijven en zeg dat ze moeten kruipen indien nodig. Laat zien hoe ze een alternatieve uitgang moeten gebruiken als een deur heet is en niet mag worden geopend.

- Spreek een ontmoetingsplek af op een veilige afstand van uw huis. Nogmaals, als u kinderen heeft, zorg er dan voor dat ze allemaal begrijpen dat ze het huis moeten verlaten als er brand is en naar de afgesproken ontmoetingsplek moeten gaan.
- Voer minimaal tweemaal per jaar een ontruimingsoefening uit, zodat alle gezinsleden, ook kleine kinderen, weten wat ze moeten doen om veilig te vluchten.
- Denk alvast na over waar u heengaat om de brandweer te bellen als u uw huis bent ontvlucht (vaste lijn). Neem contact op met uw lokale brandweer. Zij kunnen u tips geven voor het verbeteren van de brandveiligheid van uw woning en voor het opstellen van een ontruimingsplan.

# GARANTIE

---

Sprue Safety Products garandeert de oorspronkelijke koper dat de bijgevoegde rookmelder vrij is van gebreken in materiaal en vakmanschap bij normaal particulier gebruik en onderhoud gedurende een periode van 10 (tien) jaar vanaf de datum van aankoop.

Sprue Safety Products Ltd zal het apparaat kosteloos vervangen tijdens de 10 (tien) jaar vanaf de datum van aankoop, op voorwaarde dat het wordt teruggegeven aan de leverancier met bewijs van aankoop.

De garantie op de vervanging van de ST-620-BNL2 rookmelde, geldt voor de resterende periode van de oorspronkelijke garantie van het oorspronkelijk gekochte alarm - dat is vanaf de datum van aankoop en niet vanaf de datum van ontvangst van het vervangend product

Sprue Safety Products Ltd behoudt zich het recht voor om een alternatief product aan te bieden dat vergelijkbaar is met het te vervangen product als het oorspronkelijke model is niet meer beschikbaar of niet in voorraad is.

Deze garantie is niet overdraagbaar. Het bewijs van aankoop is vereist.

## Garantiebepalingen

Deze garantie dekt geen schade als gevolg van een ongeval, misbruik, demontage, onjuist gebruik of gebrek aan redelijke zorg van het product, of toepassingen niet in overeenstemming met de gebruiksaanwijzing.

Het dekt geen gebeurtenissen en omstandigheden die buiten de controle van Sprue Safety Products BV's liggen, zoals overmacht (brand, noodweer enz.). Het is niet van toepassing op winkels, service centers of distributeurs of agenten. Sprue Safety Products Ltd erkent geen wijzigingen aan deze garantie gemaakt door derden.

Sprue Safety Products Ltd is niet aansprakelijk voor enige directe of indirecte schade veroorzaakt door de schending van een expliciete of impliciete garantie.

Behalve voor zover toegestaan door de toepasselijke wetgeving, is elke impliciete garantie van verkoopbaarheid of geschiktheid voor een bepaald doel in duur beperkt tot 10 (tien) jaar.

Deze garantie heeft geen invloed op uw wettelijke rechten. Behalve in geval van overlijden of lichamelijk letsel, is Sprue Safety Products Ltd niet aansprakelijk voor enig verlies van gebruik, schade, kosten of boetes met betrekking tot dit product, voor alle verlies, schade of indirecte of gevolgschade kosten die door u of een andere gebruiker van dit product zijn opgelopen. Als een vervanging onder garantie vereist is, retourneert u het product naar uw leverancier.

# RETOURZENDING

---

Als uw product een gebrek vertoont, retourneer het naar de leverancier, met bewijs van aankoop.

# PRODUCTSERIE

---

Sprue Safety Products is fabrikant van een uitgebreid assortiment veiligheidsproducten voor thuisgebruik, zoals rookmelders, koolmonoxidemelders, brandblussers en alarmapparatuur op afstand. Ga voor meer informatie naar **[www.sprue.com](http://www.sprue.com)**.

## SOMMAIRE

---

Introduction . . . . .	<b>20</b>	Maintenance periodique . . . . .	<b>30</b>
Enclenchement automatique de la source d'alimentation . . .	<b>20</b>	Que faire en cas d'incendie dans votre logement . . . . .	<b>30</b>
Technologie des détecteurs . . .	<b>20</b>	Réparations . . . . .	<b>31</b>
Utilisation . . . . .	<b>21</b>	Dépannage . . . . .	<b>32</b>
Positionnement . . . . .	<b>22</b>	Mise au rebut . . . . .	<b>33</b>
Limites du détecteur de fumée	<b>24</b>	Comment rendre votre logement plus sûr. . . . .	<b>33</b>
Comment installer votre détecteur de fumée . . . . .	<b>25</b>	Garantie . . . . .	<b>35</b>
Fonctionnement. . . . .	<b>27</b>	Retours . . . . .	<b>35</b>
Test du détecteur . . . . .	<b>27</b>	Gamme de produits. . . . .	<b>35</b>
Smart Silence™ : le bouton de pause intelligent. . . . .	<b>28</b>		

Ce mode d'emploi est également disponible en texte grand format et en d'autres formats. Veuillez contacter le support technique au **0800 940 078** ou **support-technique@sprue.com**.

## INTRODUCTION

---

Le détecteur-avertisseur autonome de fumée à hautes performances ST-620-BNL2 représente l'alternative ultime aux détecteurs classiques. La technologie révolutionnaire Thermoptek™ combine les dernières nouveautés en détection optique avec l'intensification thermique, ce qui assure une réaction aux deux types d'incendie (feux à flammes et feux couvant). La gamme de produits FireAngel est constamment améliorée et élargie à de nouveaux produits. Visitez [www.sprue.com](http://www.sprue.com) pour découvrir les dernières nouveautés dans notre gamme de produits.

**IMPORTANT:** Ce mode d'emploi contient des informations importantes à propos du fonctionnement de votre détecteur de fumée FireAngel. Veuillez à lire ce mode d'emploi dans sa totalité avant d'installer et de mettre le détecteur en service. Si vous installez ce détecteur de fumée pour d'autres utilisateurs, vous devez laisser ce mode d'emploi (ou une copie) à l'utilisateur final.

## ENCLENCHEMENT AUTOMATIQUE DE LA SOURCE D'ALIMENTATION

---

Votre détecteur de fumée ainsi que sa pile ont une durée de vie de 10 ans. Le détecteur est livré avec sa source d'alimentation

interne au lithium à l'état désactivé pour éviter une utilisation superflue de celle-ci avant installation et faciliter la mise au rebut lorsque le détecteur arrive en fin de vie. La source d'alimentation est activée automatiquement lorsque le détecteur est verrouillé correctement sur sa plateforme de montage, et désactivée lorsque le détecteur est démonté.

**AVERTISSEMENT:** Ce système d'activation automatique de l'alimentation est disponible uniquement sur les détecteurs de fumée 10 ans suivants : **ST-620-BNL2.**

**IMPORTANT:** Votre détecteur ne fonctionnera pas jusqu'à ce qu'il soit positionné et verrouillé correctement sur sa plateforme de montage.

## TECHNOLOGIE DES DÉTECTEURS

---

### TECHNOLOGIE DE CAPTEUR OPTIQUE (PHOTOÉLECTRIQUE)

Les détecteurs de fumée optiques sont généralement plus efficaces pour détecter les foyers à combustion lente, qui peuvent couvrir pendant des heures avant d'éclater, mais généralement moins efficaces pour détecter des foyers rapides à flammes intenses qui consomment les matières combustibles et s'étendent rapidement.

## **TECHNOLOGIE DE CAPTEUR THERMOPTEK™**

La technologie Thermoptek™ combine une cellule de détection optique ultramoderne avec une intensification thermique ; de la sorte le détecteur est non seulement performant pour détecter les foyers à combustion lente, mais le monitoring constant des changements de température permet également d'augmenter instantanément la sensibilité de l'alarme, ce qui accélère considérablement le délai de réaction à un incendie à flammes intenses.

## **UTILISATION**

---

**AVERTISSEMENT:** Vous pouvez installer votre détecteur de fumée FireAngel dans un immeuble existant ou neuf. Dans un immeuble de construction neuve, votre détecteur de fumée FireAngel peut être installé uniquement comme protection supplémentaire à un système principal de détection incendie existant pour les zones communes. Il ne peut servir de remplacement à un système de détection fixe tel qu'exigé dans la plupart des nouvelles constructions. Vous pouvez obtenir de plus amples informations auprès de votre caserne locale de pompiers ou du service d'urbanisme de votre administration locale. Ces instances fournissent des conseils sur les nouvelles constructions ou les projets qui sont soumis à des permis de bâtir.

Votre détecteur de fumée satisfait aux exigences minimales pour logements unifamiliaux dans des immeubles existants ou neufs, du moment qu'au moins un appareil soit installé à chaque étage/niveau de votre habitation.

En vue d'assurer la détection la plus rapide possible d'un incendie, nous recommandons d'installer un détecteur de fumée dans toutes les pièces où la température se situe normalement entre 4 et 38 °C. Reportez-vous au chapitre «Positionnement» pour vous assurer que le détecteur de fumée est installé correctement dans le type particulier d'habitation pour lequel il est conçu.

**AVERTISSEMENT:** Les emplacements de détecteur illustrés ci-après se basent sur des habitations classiques. La construction et la configuration des logements individuels pouvant différer, les présentes recommandations ne doivent être considérées que comme un guide. Pour plus de directives, adressez-vous à votre caserne de pompiers locale.

### **Immeuble multifamilial ou à occupation mixte (Immeuble locatif, chambres d'étudiant)**

Votre détecteur de fumée FireAngel peut également être utilisé dans des appartements et des studios, sous réserve qu'il satisfasse aux mêmes conditions que pour une résidence unifamiliale. Cependant, il doit idéalement déjà exister un système principal de détection

d'incendie pour les zones communes, comme les couloirs et les paliers.

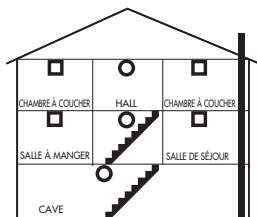

### HABITATIONS EXISTANTES

-  RECOMMANDATIONS MINIMALES
-  RECOMMANDÉ POUR UNE PROTECTION ADDITIONNELLE

**REMARQUE:** Les cuisines devraient être sécurisées par un détecteur de chaleur autonome.

## Institutions et hôtels

Ils comprennent les motels, hôpitaux, cliniques de jour, instituts de soins de long terme, pensions et dortoirs. Votre détecteur de fumée peut être utilisé dans les chambres/pièces de séjour individuelles, sous les mêmes conditions d'emploi que pour une résidence unifamiliale. Cependant, il doit déjà exister un système principal de détection d'incendie qui satisfasse aux exigences légales pour les zones communes, comme les zones de réception/de séjour et les couloirs. L'utilisation de ce détecteur de fumée dans les zones communes pourrait ne pas fournir une alarme suffisante pour les résidents ou satisfaire aux exigences

légales. Ce détecteur de fumée est conçu pour fonctionner comme un détecteur-avertisseur de fumée autonome.

**AVERTISSEMENT:** Ce détecteur de fumée FirstAlert ne communique pas avec d'autres détecteurs de fumée ou systèmes d'alarme incendie. Il n'est pas conçu pour se substituer à un système d'alarme complet.

## Mobile homes, camping-cars et caravanes

Ce détecteur de fumée convient pour être installé dans les mobile homes, camping-cars et caravanes.

## Bâtiments commerciaux et industriels

Ce détecteur de fumée n'est pas conçu pour une utilisation non résidentielle, commerciale ou industrielle quelconque, ni pour une application quelconque autre que celle décrite ci-dessus.

## POSITIONNEMENT

Les détecteurs de fumée Thermoptek™ sont moins sensibles aux alarmes indésirables causées par des fumées de cuisson, et conviennent donc pour des emplacements proches des cuisines. Cependant, comme les autres types de détecteurs de fumée, les détecteurs de fumée Thermoptek™ peuvent donner des alarmes indésirables à cause de la vapeur ; ils ne peuvent donc pas être installés trop près des salles de bains et salles de douche.

Il est recommandé de NE PAS installer votre détecteur de fumée FireAngel dans les endroits suivants :

- 1 Salles de bains, salles de douche et autres locaux très humides, dans lesquels l'humidité peut provoquer des alarmes indésirables.
- 2 Cuisines. Les zones de cuisine doivent être protégées avec des détecteurs de chaleur autonomes, car les particules de combustion produites par la cuisson provoquent des alarmes indésirables et une pollution permanente de la chambre de détection du détecteur de fumée.
- 3 Dans les zones où des poussières ou des saletés excessives pourraient polluer la cellule de détection, ce qui la rendrait trop sensible ou empêcherait le passage de la fumée.
- 4 Dans les zones où la température ambiante n'est pas contrôlée et peut tomber régulièrement sous 4°C ou dépasser 38°C, par exemple des immeubles non chauffés ou des greniers non aménagés.
- 5 Dans les zones très sales, poussiéreuses ou graisseuses.
- 6 Dans les zones à forts courants d'air, par exemple près de ventilateurs de plafond ou d'ouvertures de ventilation. Ces courants d'air peuvent empêcher la fumée d'atteindre le détecteur.

- 7 Dans les zones infestées par les insectes. Les insectes peuvent boucher les orifices de la cellule de détection, ce qui empêche le passage de la fumée ou provoque des alarmes indésirables.
- 8 À moins de 30 cm d'un néon, qui émet des « parasites » électriques susceptibles d'empêcher un fonctionnement correct du détecteur.
- 9 Sur un mur, à une distance de plus de 30 cm du plafond (voir « Comment installer votre détecteur de fumée »).
- 10 Dans les zones sans circulation d'air (voir le schéma ci-dessous).
- 11 À moins de 30 cm de points lumineux ou d'autres obstacles sur le plafond.

**AVERTISSEMENT:** Une exposition prolongée à des températures en dehors de la plage spécifiée réduira la durée de vie de ce produit.

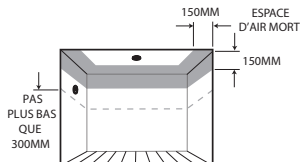
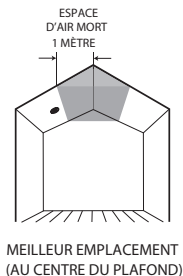

Nous vous recommandons d'installer au minimum des détecteurs de fumée Thermoptek™ à chaque étage de votre habitation. Pour assurer une protection complète, un détecteur de fumée devrait également être installé dans chaque pièce.

Ce détecteur de fumée ne peut pas être utilisé pour assurer une détection principale d'incendie dans les zones communes utilisées par différents résidents, comme dans les immeubles à appartements ou hôtels. Il est possible que le détecteur de fumée FireAngel ne donne pas l'alarme avant que le feu n'ait causé des dommages, des lésions ou la mort, car la fumée peut ne pas atteindre à temps le détecteur de fumée. Parmi les exemples, citons fumer au lit et les expositions violentes de gaz. Ce détecteur de fumée peut ne pas réagir dans un délai raisonnable s'il n'est pas installé dans une position optimale, ou s'il se trouve des meubles ou d'autres obstacles entre le feu et le détecteur de fumée.

**AVERTISSEMENT:** Le détecteur de fumée ne fonctionne pas sans une alimentation électrique.

Lorsque la source d'alimentation du détecteur arrive en fin de vie, un bref signal sonore d'avertissement de faible charge sera émis toutes les 40 secondes. Dans ce cas, vous devez remplacer l'unité dans les 7 jours.

## LIMITES DU DÉTECTEUR DE FUMÉE

Votre détecteur de fumée FireAngel est conçu pour vous alerter en déclenchant une alarme lorsqu'il détecte de la fumée ; il ne peut donc détecter la fumée et vous alerter que si la fumée arrive jusqu'à lui ! Si un incendie prend naissance dans un endroit éloigné du détecteur de fumée, par exemple une autre pièce ou un autre étage, il se peut que la fumée n'atteigne pas à temps le détecteur, ou en quantité suffisante, pour que celui-ci la détecte et vous avertisse du danger.



**IMPORTANT:** Les détecteurs de fumée sont conçus pour vous alerter avec une alarme audible d'un niveau spécifié par la norme européenne EN 14604:2005. Les portes fermées, les murs et les niveaux élevés de bruit ambiant réduiront ce niveau. Les personnes malentendantes de manière temporaire ou permanente peuvent ne pas entendre l'alarme du détecteur. Les installations audio, le trafic et d'autres sources bruyantes peuvent également empêcher d'entendre l'alarme. Les personnes ayant un sommeil profond ou sous l'influence de l'alcool ou de drogues peuvent également ne pas entendre ou réagir à l'alarme. Testez et vérifiez si vous pouvez entendre l'alarme en toutes circonstances. En cas de doute, installez des détecteurs de fumée supplémentaires selon les besoins.

**AVERTISSEMENT:** Le détecteur de fumée ne convient pas pour alerter les personnes malentendantes. Nous recommandons d'installer des systèmes d'alarme spécialement conçus destinés à alerter les personnes malentendantes.

**AVERTISSEMENT:** Le détecteur de fumée accompagnant ce mode d'emploi intègre la technologie la plus récente et a été testé de manière indépendante comme étant conforme à toutes les normes européennes pertinentes. Cependant, comme avec tout appareil électronique, il peut avoir une défaillance et ne pas détecter tous les types d'incendie à temps pour vous avertir

du danger et fournir un délai adéquat pour votre évacuation. Pour garantir une sécurité optimale, testez fréquemment votre détecteur de fumée et assurez-vous qu'il fonctionne à la perfection. Votre détecteur de fumée FireAngel convient uniquement pour une utilisation domestique/résidentielle telle que présentée dans ce manuel. Il ne convient pas pour des applications commerciales ou industrielles. Il est conçu pour détecter de la fumée et vous alerter. Il ne détecte pas le monoxyde de carbone, les flammes ou les gaz. Il ne peut empêcher ou éteindre des incendies.

Ce détecteur de fumée FireAngel a une durée de vie limitée à 10 ans et ne peut être considéré comme un substitut pour une assurance vie ou incendie. Comme tous les équipements électroniques, il peut s'user ou tomber en panne. Il doit être testé chaque semaine et remplacé immédiatement en cas de panne, et remplacé de toute façon après 10 ans.

## COMMENT INSTALLER VOTRE DÉTECTEUR DE FUMÉE

---

**IMPORTANT:** Veuillez à avoir lu et compris ce mode d'emploi avant d'installer votre détecteur de fumée.

### 1 Préparation

La plateforme de montage doit être fixée au plafond ou sur un mur.

Brisez les languettes de la plateforme de montage. Utilisez les fentes de fixation sur la plateforme de montage comme guide pour marquer la position des trous à forer. Avec une mèche de format approprié, forez les trous et introduisez les chevilles de fixation en plastique fournies.

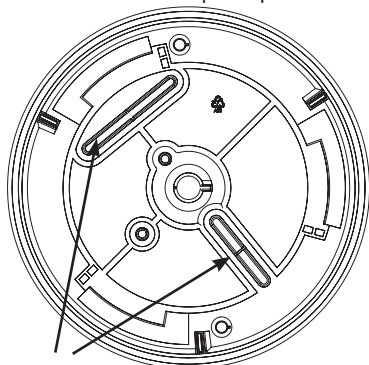

Languettes de la plateforme de montage

## 2 Installez la plateforme de montage

Fixez la plateforme de montage au plafond ou sur le mur à l'aide des vis fournies.

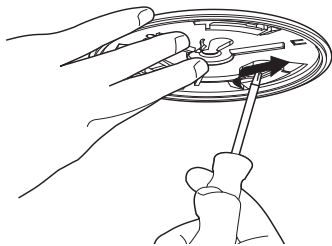

## 3 Installez votre détecteur de fumée FireAngel sur sa plateforme de montage

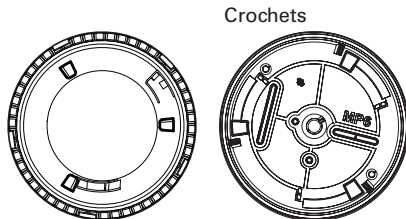

Détecteur

Plateforme de montage

Le détecteur présente un mécanisme sur l'arrière qui active le détecteur lorsqu'il est installé correctement sur la plateforme de montage. Le détecteur comporte sur l'arrière trois crochets qui se glissent dans les trois fentes sur la plateforme de montage. Lorsque le détecteur est utilisé avec la nouvelle\* plateforme de montage (MP6) incluse dans cet emballage, il peut être monté dans n'importe quel sens ;

alignez simplement les crochets sur le détecteur avec les trous à l'extrémité des fentes sur la plateforme de montage, puis tournez le détecteur dans le sens des aiguilles d'une montre jusqu'à ce qu'il se bloque. Veillez à ce qu'il soit fixé correctement.

Lorsque le détecteur de fumée a été fixé correctement sur la plateforme de montage, la source d'alimentation interne est activée. La DEL rouge sur l'avant du détecteur devrait maintenant clignoter une fois toutes les 40 secondes pour montrer que le détecteur est actif.

\*Avec certaines plateformes de montage FireAngel plus anciennes, le détecteur ne peut être monté que dans un seul sens. Si nécessaire, prenez contact avec l'Équipe d'assistance technique FireAngel.

#### **4 Testez votre détecteur de fumée FireAngel**

Après avoir monté le détecteur sur la plateforme de montage, attendez 5 secondes que le détecteur se stabilise, puis testez l'appareil. Voir «Test du Détecteur».

---

## **FONCTIONNEMENT**

### **État normal**

La DEL rouge sur l'avant doit clignoter toutes les 40 secondes pour indiquer que le détecteur est actif.

### **État de source d'alimentation déchargée**

**IMPORTANT :** Votre détecteur de fumée a besoin de sa source d'alimentation pour disposer d'une capacité suffisante en vue de fonctionner correctement.

Lorsque la source d'alimentation de votre détecteur de fumée FireAngel est presque déchargée, l'appareil émet un signal sonore bref toutes les 40 secondes. Dans ce cas, vous devez remplacer le détecteur immédiatement. Votre détecteur de fumée FirstAlert continuera à vous avertir de la décharge de la source d'alimentation pendant au moins 30 jours ; si vous ne remplacez pas le détecteur après ce délai, votre détecteur de fumée n'aura plus une puissance suffisante pour alerter en cas d'incendie. Lorsque vous détachez le détecteur de sa plateforme de montage, la source d'alimentation est désactivée automatiquement et le signal de faible puissance s'arrête ; vous pouvez alors mettre le détecteur au rebut.

Pour la mise au rebut.

---

## **TEST DU DÉTECTEUR**

Le détecteur doit être fixé correctement sur la plateforme de montage avant de pouvoir être testé.

**A** Appuyez sur le bouton de test au centre du détecteur et relâchez-le.

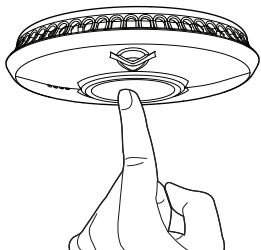

**B** L'appareil émet une alarme sonore puissante composée de 2 cycles de 3 bips sonores, puis s'arrête automatiquement.

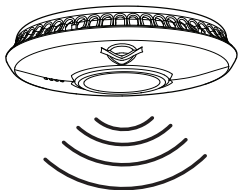

**C** Pendant cette alarme sonore, la DEL rouge sur le détecteur clignote rapidement.

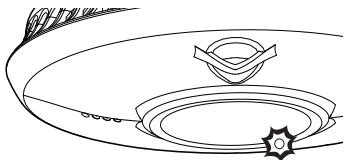

**REMARQUE:** Le bouton de test effectue un test précis et complet du circuit de détection de fumée du détecteur ; il ne faut en aucun cas tester votre détecteur avec de la fumée. Si votre détecteur de fumée ne fournit pas de signal de test sonore, reportez-vous immédiatement au guide de dépannage à la fin de ce mode d'emploi.

**AVERTISSEMENT:** Testez votre détecteur de fumée au moins une fois par semaine.

## **SMART SILENCE™: LE BOUTON DE PAUSE INTELLIGENT**

**DANGER:** Si votre détecteur de fumée FireAngel émet un signal d'alarme et que vous ne testez pas l'appareil, celui-ci vous avertit d'une situation potentiellement dangereuse qui requiert votre attention immédiate. Utilisez uniquement la fonction pause du détecteur après vous être assuré qu'il n'y a pas de situation d'urgence incendie. Ne bloquez pas les ouvertures sur le détecteur ou ne désactivez pas le détecteur de fumée d'une quelconque manière, sans quoi vous ne serez plus protégé. Les détecteurs de fumée peuvent réagir parfois aux fumées de cuisson ou à d'autres situations qui ne sont pas dangereuses. Votre détecteur de fumée intègre la technologie «Smart Silence». En cas d'alarme indésirable manifeste, vous pouvez arrêter temporairement le signal d'alarme sonore de votre détecteur de fumée en réduisant la

sensibilité du détecteur en appuyant sur le bouton de test central. Votre détecteur revient automatiquement à sa sensibilité maximale dans les 10 minutes.

**REMARQUE:** Si la quantité de fumée atteignant le détecteur est très importante, le mode pause sera annulé et l'alarme recommencera à se faire entendre.

**A** Appuyez sur le bouton de pause et relâchez-le : l'alarme sonore s'arrêtera très rapidement.

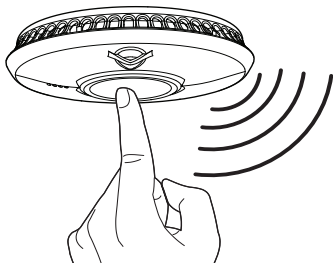

**B** Votre détecteur devient silencieux et entre dans un cycle de réinitialisation à sensibilité réduite pendant environ 10 minutes.

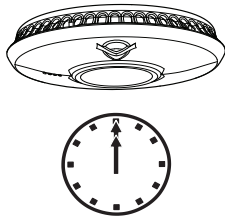

**C** Pendant ce cycle de réinitialisation à sensibilité réduite, la DEL rouge sur votre détecteur clignotera plus rapidement que la normale, à peu près une fois toutes les secondes.

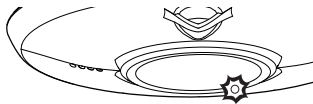

**D** Après la fin du cycle de réinitialisation, votre détecteur revient automatiquement à sa sensibilité maximale, et la DEL recommence à clignoter une fois toutes les 40 secondes.

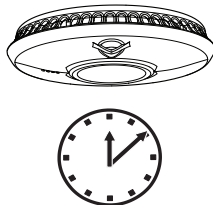

**DANGER:** N'ignorez jamais une alarme. Négliger une alarme peut entraîner des lésions ou la mort. Si votre détecteur de fumée se déclenche et que vous n'êtes pas absolument certain de l'origine de la fumée, évacuez immédiatement tout le monde de la maison.

# MAINTENANCE PERIODIQUE

---

Votre détecteur de fumée FireAngel a été conçu pour nécessiter un minimum d'entretien, mais il y a plusieurs choses à faire pour maintenir un fonctionnement correct.

**ATTENTION :** Votre détecteur de fumée FirstAlert est un appareil électrique scellé ; n'essayez jamais d'ouvrir le boîtier du détecteur. Toute tentative d'ouvrir le boîtier du détecteur annule votre Garantie.

## Test

Testez votre détecteur de fumée une fois par semaine ; voir la section «Test du Détecteur». Toutes les défaillances de ce test doivent être signalées à l'équipe d'assistance technique FireAngel.

## Nettoyage

Votre détecteur de fumée doit être nettoyé au moins une fois tous les 3 mois à l'aide d'un aspirateur équipé d'un embout à brosse douce.

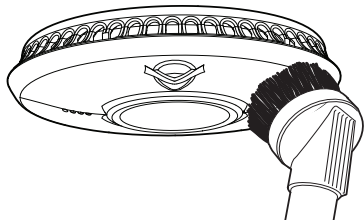

**AVERTISSEMENT :** Votre détecteur de fumée FireAngel peut déclencher une alarme indésirable pendant le nettoyage à l'aide d'un aspirateur.

**IMPORTANT :** N'utilisez pas de solvants ou de détergents sur votre détecteur de fumée FireAngel, car ceux-ci pourraient endommager le capteur ou les circuits. L'appareil peut être nettoyé avec un chiffon légèrement humide.

**ATTENTION :** Ne peignez pas le détecteur de fumée, car cela pourrait bloquer les ouvertures et empêcher la fumée de pénétrer dans le détecteur.

# QUE FAIRE EN CAS D'INCENDIE DANS VOTRE LOGEMENT

---

1. Si vous avez établi un plan d'évacuation pour la famille et l'avez déjà testé, vous avez plus de chances de vous échapper. À chaque exercice d'incendie, passez en revue les règles suivantes avec vos enfants. Elles aideront tout le monde à s'en souvenir en cas de situation réelle d'urgence.
2. Ne paniquez pas et restez calme. Le succès de votre évacuation en toute sécurité peut dépendre de votre sang-froid et du souvenir de ces exercices.
3. Avertissez chaque membre de la maison de l'incendie.

4. Quittez la maison le plus rapidement possible. Suivez la voie de sortie de secours planifiée. Ne vous arrêtez pas pour prendre quelque chose ou vous habiller.
5. Sentez si les portes sont chaudes. Si c'est le cas, ne les ouvrez pas - empruntez une autre voie de sortie.
6. Restez proche du sol. La fumée et les gaz chauds montent.
7. Couvrez-vous le nez et la bouche avec un chiffon (mouillé si possible). Respirez brièvement et superficiellement.
8. Gardez les portes et les fenêtres fermées. Ouvrez-les uniquement si c'est nécessaire pour vous échapper.
9. Regroupez-vous au point de rassemblement planifié après être sorti de la maison. Vérifiez si tout le monde est présent.
10. Appelez les pompiers au 112 ou au 18 le plus rapidement possible depuis l'extérieur de votre maison. Si possible, utilisez le téléphone d'un voisin ou appelez d'une cabine, plutôt que d'un portable (l'emplacement ne peut être retrouvé à partir du numéro si la communication est perdue, ou si la batterie est épuisée, par exemple).
11. Donnez votre adresse et votre nom.
12. Ne retournez jamais dans l'immeuble avant qu'un membre des pompiers ne vous ait dit que vous pouvez le faire en toute sécurité.

Prenez contact avec votre caserne locale des pompiers. Ils vous donneront des conseils sur la façon de rendre votre maison plus sûre contre le feu et comment planifier l'évacuation de votre famille.

## RÉPARATIONS

---

**NE TENTEZ PAS** de réparer votre détecteur de fumée FireAngel, car cela annulerait votre garantie. Si votre détecteur de fumée ne fonctionne pas correctement, voyez le chapitre suivant « Dépannage ».

Si votre détecteur de fumée FireAngel n'est plus sous garantie, remplacez-le immédiatement avec un détecteur de fumée FireAngel similaire.

# DÉPANNAGE

Problème	Solution
Votre détecteur de fumée FireAngel ne produit pas d'alarme sonore puissante pendant les tests	<ul style="list-style-type: none"><li>• Assurez-vous que le détecteur ait été tourné le plus loin possible dans le sens des aiguilles d'une montre et est solidement fixé sur sa plateforme de montage (ce qui signifie que la source d'alimentation a été activée). Si vous voulez tester l'appareil immédiatement après la première activation du détecteur, vous devez attendre quelques instants qu'il se stabilise avant de le tester.</li><li>• Assurez-vous que vous enfoncez suffisamment le bouton de test.</li><li>• Si l'appareil a été mis en mode pause et par conséquent a sa sensibilité réduite, il se peut qu'il n'effectue pas de test. Attendez 15 minutes et essayez à nouveau.</li><li>• Si le détecteur a été installé récemment et qu'il n'effectue toujours pas de test, prenez contact avec l'assistance technique (voir ci-après).</li></ul>
Votre détecteur de fumée FireAngel émet un signal sonore intermittent	<ul style="list-style-type: none"><li>• Contrôlez l'emplacement de votre détecteur de fumée (voir les chapitres «Utilisation» et «Positionnement»).</li><li>• Assurez-vous que votre détecteur de fumée est bien la source du signal ; vérifiez si le bruit ne provient pas d'une autre alarme (alarme de fumée/monoxyde de carbone/gaz/cambriolage) par élimination.</li></ul>
Votre détecteur de fumée FireAngel se déclenche sans fumée visible	<ul style="list-style-type: none"><li>• Contrôlez l'emplacement de votre détecteur de fumée (voir le chapitre «Positionnement»).</li><li>• Nettoyez le détecteur de fumée (Voir le chapitre «Maintenance»).</li></ul>
Vous avez de nombreuses alarmes indésirables	<ul style="list-style-type: none"><li>• Contrôlez l'emplacement de votre détecteur de fumée (voir le chapitre «Positionnement»).</li><li>• Nettoyez le détecteur de fumée (voir le chapitre «Maintenance»).</li><li>• Si les alarmes indésirables fréquentes persistent, prenez contact avec l'assistance technique.</li></ul>
Si le détecteur ne parvient pas à fonctionner correctement, il faut demander conseil au fabricant	S'il vous plaît visitez la section Support de notre site <b><a href="http://www.sprue.com">www.sprue.com</a></b> .



## MISE AU REBUT

---



Les appareils électriques obsolètes ne peuvent pas être jetés avec les déchets ménagers. Contrairement aux détecteurs de fumée ionisants, votre détecteur Thermoptek ne contient pas de matériau radioactif. Cela signifie que vous pouvez jeter le détecteur selon les directives relatives aux déchets d'équipements électriques et électroniques (DEEE).

Essayez de recycler le plus possible les déchets. Contactez votre commune, votre vendeur ou un collaborateur de notre service technique destiné aux clients pour vous conseiller sur le recyclage/la mise au rebut. Les réglementations en la matière peuvent différer selon les régions.

Dés que vous enlevez le détecteur de la plateforme de montage, la pile non-remplaçable est désactivée et le détecteur n'émet plus le signal de pile vide. Vous pouvez jeter l'appareil selon les consignes locales.

**AVERTISSEMENT : NE PAS ESSAYER D'OUVRIER.**

**AVERTISSEMENT : NE PAS BRÛLER.**

## COMMENT RENDRE VOTRE LOGEMENT PLUS SÛR

---

L'installation de détecteurs de fumée ne constitue qu'une étape de la protection de votre famille contre l'incendie. Vous devez également prendre des mesures pour réduire les risques de début d'incendie dans votre habitation. En cas de début d'incendie, vous devez augmenter vos chances d'y échapper.

Pour bénéficier d'un bon programme de sécurité incendie, vous devez :

**1** Installer correctement les détecteurs de fumée. Suivez attentivement TOUTES les instructions de ce mode d'emploi. Maintenez vos détecteurs de fumée propres, et testez-les chaque semaine.

**DES DÉTECTEURS DE FUMÉE QUI NE FONCTIONNENT PAS NE VOUS ALERTERONT PAS.**

**2** Remplacez immédiatement les détecteurs de fumée qui ne fonctionnent pas correctement.

**3** Suivez les règles de sécurité incendie suivantes et évitez toute situation dangereuse :

- Fumeurs, utilisez votre 'matériel' correctement. Ne fumez jamais au lit.
- Gardez les allumettes et briquets hors de portée des enfants.

- Entrez les matériaux inflammables dans des récipients adaptés. Ne les utilisez jamais à proximité d'une flamme nue ou d'étincelles.
  - Veillez au bon état des appareils et des câbles électriques. Ne surchargez pas les circuits électriques.
  - Éliminez tout dépôt de graisse sur les cuisinières, feux ouverts, cheminées et grilles de barbecue. Veillez à ce qu'ils soient installés correctement, à l'écart de tout matériau combustible.
  - Tenez les chauffages portatifs et les flammes nues (par exemple bougies) à l'écart de matériaux combustibles.
  - Ne laissez pas les déchets s'accumuler dans votre maison, car ils fournissent un aliment pour la combustion.
  - Gardez des piles de réserve pour vos détecteurs de fumée alimentés par piles remplaçables.
- 4 Élaborez un plan d'évacuation pour la famille et testez-le avec tous les membres de votre habitation, y compris les jeunes enfants si vous en avez.
- Dessinez un plan de votre maison et indiquez deux voies de sortie pour chaque pièce. Il devrait y avoir pour chaque chambre à coucher une voie de sortie autre que la porte et, au cas où les escaliers seraient bloqués, des issues alternatives aux étages supérieurs (par exemple une fenêtre munie d'une échelle de secours).
  - Veillez à ce que tout le monde reconnaisse le signal d'alarme du détecteur de fumée et sache comment y réagir.
  - S'il y a de jeunes enfants, il est important de leur faire comprendre ce que signifie le signal d'alarme de fumée. Apprenez-leur à être prêts à quitter la maison de leur propre chef en cas de besoin. Montrez-leur comment vérifier si les portes sont chaudes avant de les ouvrir. Montrez-leur comment rester près du sol et ramper si nécessaire. Montrez-leur comment utiliser une issue alternative si la porte est chaude et ne peut pas être ouverte.
  - Convenez d'un endroit de rendez-vous à bonne distance de votre maison. Si vous avez des enfants, veillez à ce qu'ils comprennent qu'ils doivent se rendre à cet endroit et vous y attendre en cas d'incendie.
  - Organisez un exercice d'incendie au moins tous les 6 mois pour veiller à ce que tout le monde, y compris les jeunes enfants, sache ce qu'il faut faire pour s'échapper en toute sécurité.
  - Sachez où aller pour alerter les pompiers depuis l'extérieur de votre maison. Prenez contact avec votre caserne locale de pompiers. Ils vous donneront des conseils sur la façon de rendre votre maison plus sûre contre le feu et comment planifier l'évacuation de votre famille.

# GARANTIE

---

Sprue Safety Products Ltd garantit que le détecteur de fumée joint est exempt de tout défaut matériel et de fabrication dans le cadre d'une utilisation domestique et dans des conditions normales pour une période de 10 (dix) ans à partir de la date d'achat. Sprue Safety Products Ltd garantit accepter de remplacer l'appareil sans frais pendant la période de 10 (dix) ans à compter de la date d'achat, à condition que le produit soit retourné au revendeur avec une preuve d'achat.

La garantie sur le détecteur faisant office de remplacement du ST-620-BNL2 sera accordée pour le restant de la période de la garantie sur le détecteur acheté à l'origine - c'est-à-dire depuis la date de l'achat initial, et non à partir de la date de la réception du produit de remplacement. Sprue Safety Products Ltd se réserve le droit de proposer un produit alternatif, similaire à celui qui est remplacé, si le modèle original n'est plus disponible ou en stock. Cette garantie n'est pas transférable. **Une preuve d'achat est exigée.**

Cette garantie ne couvre pas les dommages résultant d'accidents, d'abus, de démontage, d'utilisation incorrecte ou de manque d'entretien raisonnable du produit, ou d'utilisations non conformes au mode d'emploi. Elle ne couvre pas les événements et situations en dehors du contrôle de Sprue Safety Products Ltd, comme les cas de force majeure (incendie, intempéries, etc.). Elle ne s'applique pas aux détaillants, centres de service, distributeurs ou agents. Sprue Safety Products Ltd ne reconnaît aucune modification apportée à cette garantie par des tierces parties.

Sprue Safety Products Ltd décline toute responsabilité pour tout dommage accidentel ou consécutif provoqué par la violation d'une quelconque garantie expresse ou implicite. À l'exception de la mesure interdite par la loi applicable, toute garantie implicite de caractère commercialisable ou d'aptitude à une application donnée est limitée à 10 (dix) ans.

La présente garantie n'affecte pas vos droits légaux. À l'exception du décès ou de lésions personnelles, Sprue Safety Products Ltd décline toute responsabilité pour un(e) quelconque perte d'utilisation, dommage, coût ou frais relatif à ce produit, ou à un(e) quelconque perte, dommage ou frais indirect ou consécutif encouru par vous ou tout autre utilisateur de ce produit.

Si le remplacement sous garantie est requis, veuillez retourner le produit à votre détaillant avec une preuve d'achat datée.

## RETOURS

---

Si votre produit présente un défaut, veuillez le renvoyer au fournisseur en l'accompagnant d'une preuve d'achat.

## GAMME DE PRODUITS

---

Sprue Safety Products Ltd. fabrique une gamme étendue de produits de sécurité à usage domestique, comprenant des détecteurs de fumée, des détecteurs de monoxyde de carbone, des détecteurs de chaleur, des extincteurs. Pour plus de détails, visitez [www.sprue.com](http://www.sprue.com).



0086-CPR-557790  
EN 14604:2005  
Rookmelders /  
Dispositifs d'alarme de fumée  
DOP-SADOPST-620-03



ST-620-BNL2  
GN2976 / R2



A Sprue Safety Products Brand

**Sprue Safety Products Ltd.**

Vanguard Centre, Coventry CV4 7EZ UK [www.sprue.com](http://www.sprue.com)